

NUOMI



ФУНКЦІОНАЛЬНА ФУРНІТУРА



NUOMI ПРЕЗЕНТУЄ

NUOMI РОБИТЬ ВАШЕ ЖИТТЯ ЗРУЧНІШИМ

NUOMI, заснований в 2003 році, є високотехнологічним підприємством, яке поєднує в собі дослідження і розробку, дизайн, виробництво і продажі. Як один із провідних в Китаї виробників висококласного обладнання для дому, NUOMI вперше впровадив та практикує концепцію "екологічного ланцюга обладнання для всього будинку". Вона використовує концепцію "чотирьох ознак" - однакового стилю, кольору, якості та бренду. Для досягнення покращення дизайну апаратної естетики повністю розгорнула шість основних систем продуктів, включаючи "рішення для зберігання в кухні, рішення для зберігання в гардеробі, кухонну мийку, рішення для меблів, систему розумного освітлення та висококласну кастомну систему з алюмінію".

Протягом років NUOMI зібрав глобальний досвід з дослідження та розробки та випустив багато інноваційних та технологічних апаратних рішень. Наразі NUOMI має понад 200 патентів на винаходи в галузі інноваційного дизайну та отримала міжнародні авторитетні сертифікати якості, такі як британська ISO9001, швейцарська SGS та німецька TÜV для своїх продуктів. З переходом до інтелектуального виробництва Industry 4.0, NUOMI взяла лідерство в створенні інтелектуальної виробничої бази площею 80 000 квадратних метрів (фаза I) та 60 000 квадратних метрів (фаза II), обладнаної інтелектуальними роботами, автоматизованим обладнанням та системами роботизованого зберігання. Вона використовує технології для підтримки гнучкого та точного виробництва, повністю підвищуючи можливості доставки. Отримала багато нагород, таких як "Національне високотехнологічне підприємство", "Національний чемпіон виробничої галузі" та "Бенчмарк-бренд інтелектуального виробництва меблів для дому".

Завдяки всебічному розвитку, NUOMI стала одним із кількох висококласних постачальників послуг у сфері обладнання для всього будинку, які можуть надавати інтегровані рішення з одного джерела. На сьогоднішній день NUOMI, робота якої спрямована на світовий ринок, стала основним постачальником для багатьох світових брендів кухонних шаф та гардеробу та брендів меблів для дому, з бізнесом, який охоплює понад 70 країн і регіонів світу. На китайському ринку NUOMI встановила стратегічне співробітництво з провідними брендами меблів для дому, а її мережа продажів налічує понад 200 дилерів і агентів, зробивши її одним із провідних брендів в галузі.



ШУХЛЯДИ З
МЕТАЛЕВИМИ
БОКОВИНАМИ

СЕРІЯ JANE



NUOMI

ШУХЛЯДА СЕРІЇ JANE

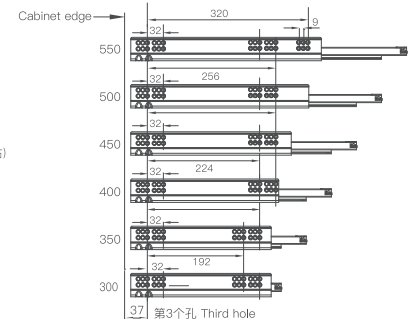
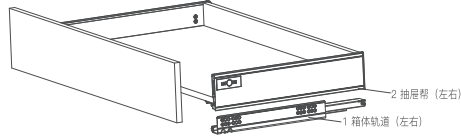
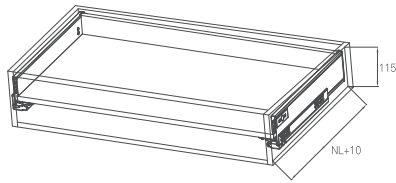

Артикул		Номинальна довжина	Довжина	Висота задньої стінки
Шампанське золото	Еlegantний сірий			
7081301	7081302	300	290	61
7081351	7081352	350	340	61
7081401	7081402	400	390	61
7081451	7081452	450	440	61
7081501	7081502	500	490	61
7081551	7081552	550	540	61

Інструкція

KB/Ширина шафи
LW/Внутрішня ширина шафи
NL/Номинальна довжина

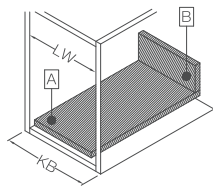

1. Вимоги щодо простору в шафі



2. Розмір для різки при 16/18 мм плити

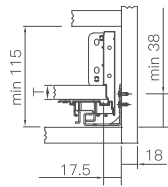

3. Вимоги щодо простору в шафі

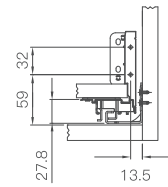

4. Перекриття фасаду

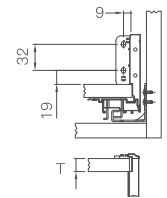

5. Розміри для встановлення задньої стінки
Виміри: мм



Шампанське золото



Еlegantний сірий



NUOMI

ШУХЛЯДА СЕРІЇ JANE

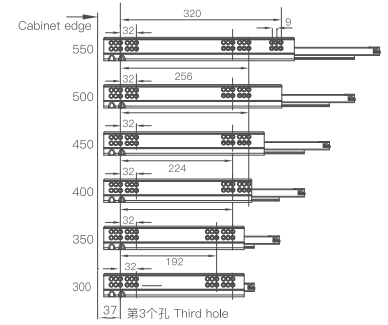
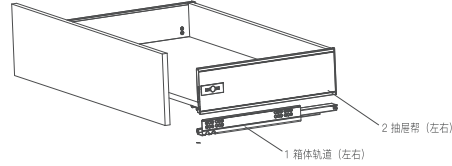
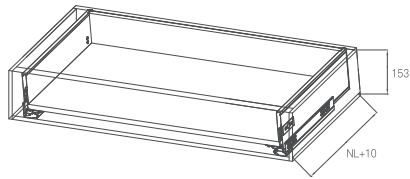

Артикул		Номинальна довжина	Довжина	Висота задньої стінки
Шампанське золото	Еlegantний сірий			
7082301	7082302	300	290	99
7082351	7082352	350	340	99
7082401	7082402	400	390	99
7082451	7082452	450	440	99
7082501	7082502	500	490	99
7082551	7082552	550	540	99

Інструкція

KB/Ширина шафи
LW/Внутрішня ширина шафи
NL/Номинальна довжина

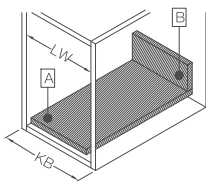

1. Вимоги щодо простору в шафі



2. Розмір для різки при 16/18 мм плити

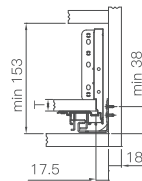

3. Вимоги щодо простору в шафі

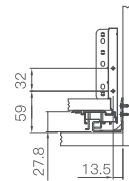

4. Перекриття фасаду

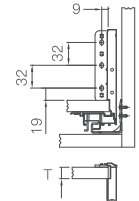

5. Розміри для встановлення задньої стінки
Виміри: мм



Шампанське золото



Еlegantний сірий



NUOMI

ШУХЛЯДА СЕРІЇ JANE

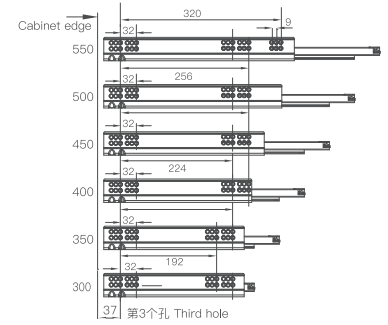
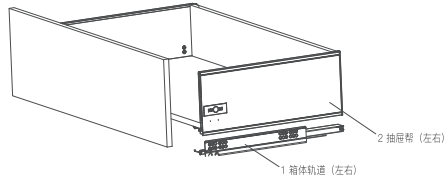
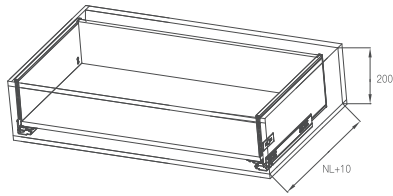

Артикул		Номинальна довжина	Довжина	Висота задньої стінки
Шампанське золото	Еlegantний сірий			
7083301	7083302	300	290	146
7083351	7083352	350	340	146
7083401	7083402	400	390	146
7083451	7083452	450	440	146
7083501	7083502	500	490	146
7083551	7083552	550	540	146

Інструкція

KB/Ширина шафи
LW/Внутрішня ширина шафи
NL/Номинальна довжина

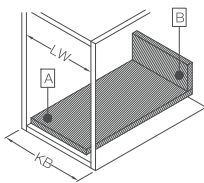

1. Вимоги щодо простору в шафі



2. Розмір для різки при 16/18 мм плити

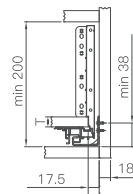

3. Вимоги щодо простору в шафі

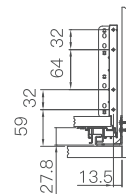

4. Перекриття фасаду

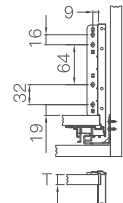

5. Розміри для встановлення задньої стінки
Виміри: мм



Шампанське золото



Еlegantний сірий





JANE - РІШЕННЯ ДЛЯ
ЗБЕРІГАННЯ



ШУХЛЯДНІ СЕПАРАТОРИ



ШУХЛЯДНІ СЕПАРАТОРИ

Функціонально розділювач задовольняє різноманітні структури зберігання та встановлює відчуття порядку і ієрархії.



ШУХЛЯДНІ СЕПАРАТОРИ

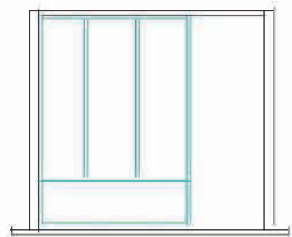

400-600мм

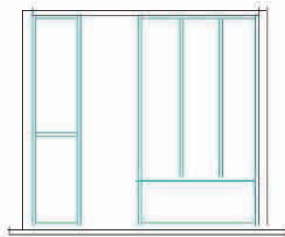

600мм-750мм

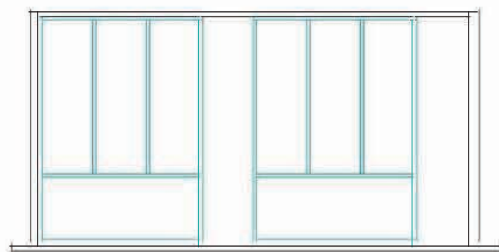

750мм-1000мм



Елегантний сірий



Шампанське золото

Артикул	Ширина	Глибина	Обробка поверхні
Шампанське золото	Елегантний сірий		
7021451	7022451	400-600мм	
7021452	7022452	600-750мм	450мм
7021453	7022453	750-1000мм	
7021501	7022501	400-600мм	
7021502	7022502	600-750мм	500мм
7021503	7022503	750-1000мм	Фторокарбонове



ШУХЛЯДНІ СЕПАРАТОРИ

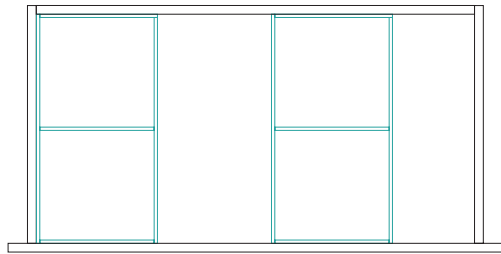

Елегантний сірий



Шампанське золото

Опис	Артикул	Розмір	
	Шампанське золото	Елегантний сірий	
Двосекційний розділювач для високої шухляди	7021003	7022003	420x220x110mm
Трисекційний розділювач для високої шухляди	7021004	7022004	420x220x110mm



ФРОНТАЛЬНІ АКСЕСУАРИ ДЛЯ ШУХЛЯД

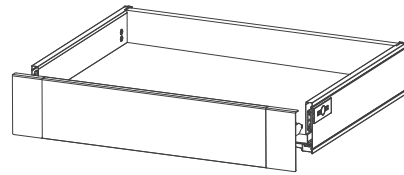
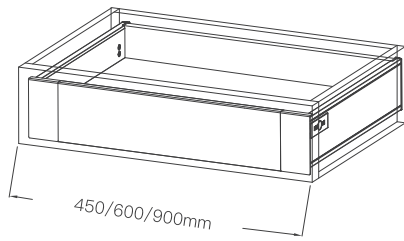

Артикул

Ширина

Шампанське золото

Елегантний сірий

7087451

7087452

450mm

7087601

7087602

600mm

7087901

7087902

900mm



ФРОНТАЛЬНІ АКСЕСУАРИ ДЛЯ ШУХЛЯД

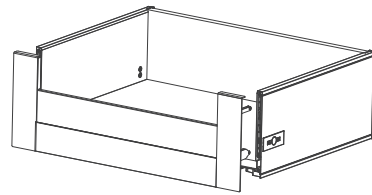
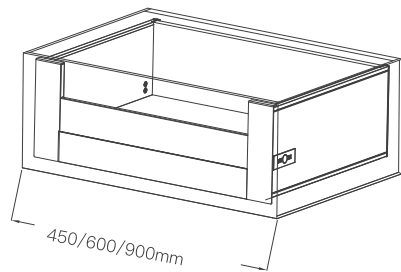

Артикул

Ширина

Шампанське золото

Елегантний сірий

7089451

7089452

450mm

7089601

7089602

600mm

7089901

7089902

900mm



U-ПОДІБНИЙ ЕЛЕМЕНТ ШУХЛЯДИ

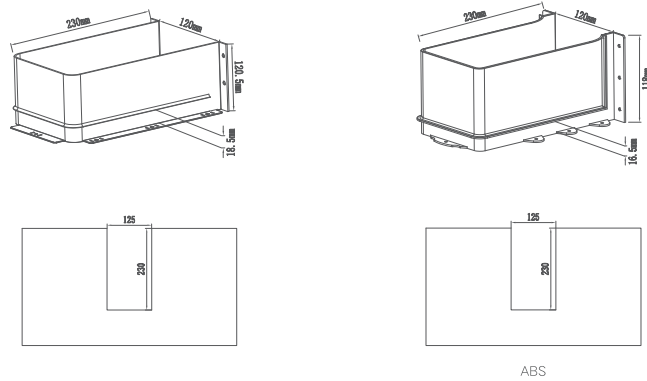

Артикул	Колір	Розміри	Матеріал
7080917	Елегантний сірий	244x155x86.4mm	Алюмінієвий сплав
7080918	Шампанське золото	244x155x86.4mm	Алюмінієвий сплав
7080919	Сірий	245x150x118mm	ABS

ЗАВІСИ





NUOMI



СЕРІЯ BULLET

Загальна форма гладка та природна, інтерпретуючи суть мінімалізму. Прагнення до балансу між динамічним та статичним виражає також поєднання різноманітних функціональних потреб. Функціональність повністю піднята на новий рівень, а все приховане за цим - це постійне прагнення до деталей і якості.



Завіс Wingless



Накладний

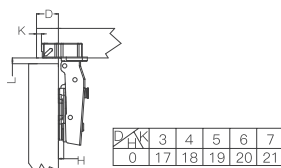

Розміщення отворів

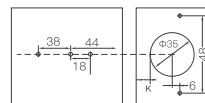

Напівнакладний

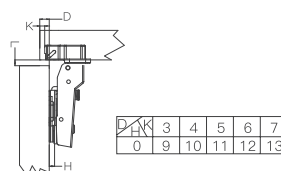

Розміщення отворів

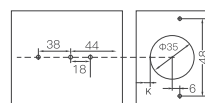

Внутрішній

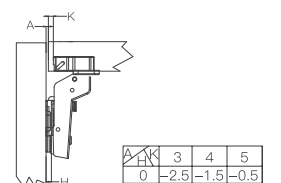

Розміщення отворів

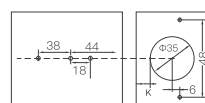

Опис	Артикул	Накладання	Висота планки	Розмір чашки	Кут відкриття	Обробка поверхні
Безкрилий завіс	8152021	Накладний	H=0,2	Ф35x11.5mm	100°	Чорна гальваніка
	8152022	Напівнакладний	H=0,2	Ф35x11.5mm	100°	
	8152023	Внутрішній	H=0,2	Ф35x11.5mm	100°	
Кришка для безкрилого завісу	8152021A	Накладний	/	/	/	Винночервоний
	8152020A	Напівнакладний/внутрішній	/	/	/	
	8152021B	Накладний	/	/	/	Шампанське золото
	8152020B	Напівнакладний/внутрішній	/	/	/	
	8152021C	Накладний	/	/	/	Елегантний сірий
	8152020C	Напівнакладний/внутрішній	/	/	/	



NUOMI

Завіс Wingless для алюмінієвих рамок



Накладний

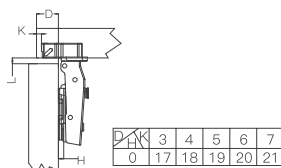

Розміщення отворів

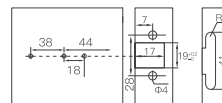

Напівнакладний

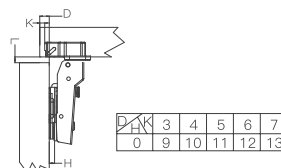

Розміщення отворів

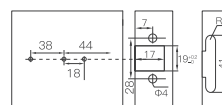

Внутрішній

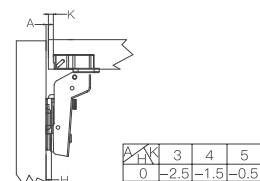

Розміщення отворів

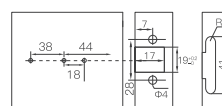

Опис	Артикул	Накладання	Висота планки	Міжосьова відстань	Кут відкриття	Обробка поверхні
Завіс для алюмінієвих рамок	8152121	Накладний	H=0,2	28mm	100°	Чорна гальваніка
	8152122	Напівнакладний	H=0,2	28mm	100°	
	8152123	Внутрішній	H=0,2	28mm	100°	
Кришка для завісу для алюмінієвих рамок	8152021A	Накладний	/	/	/	Винночервоний
	8152020A	Напівнакладний/внутрішній	/	/	/	
	8152021B	Накладний	/	/	/	Шампанське золото
	8152020B	Напівнакладний/внутрішній	/	/	/	
	8152021C	Накладний	/	/	/	Елегантний сірий
8152020C	Напівнакладний/внутрішній	/	/	/		



СЕРІЯ LUXURIANCE



Двосекційний завіс з нанотитановим покриттям з дотягом



Накладний

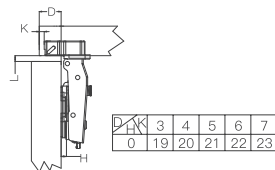

Розміщення отворів

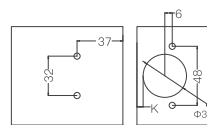

Напівнакладний

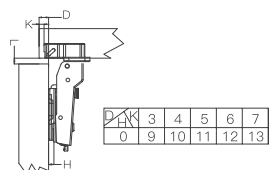

Розміщення отворів

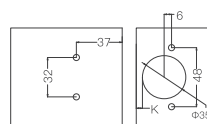

Внутрішній

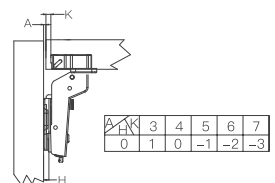

Розміщення отворів

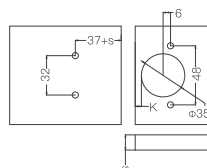

Артикул	Накладання	Висота планки	Розмір чашки	Кут відкриття	Обробка поверхні	
Швидко-монтажний	Фіксований монтаж					
8022511	8022521	Накладний	H=0,2	Φ35x11.5mm	105°	
8022512	8022522	Напівнакладний	H=0,2	Φ35x11.5mm	105°	Чорна гальванка
8022513	8022523	Внутрішній	H=0,2	Φ35x11.5mm	105°	



NUOMI

Завіс для вузьких алюмінієвих рамок фіксованого монтажу



Накладний

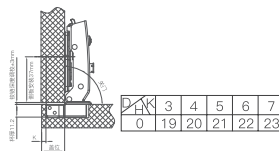

Розміщення отворів

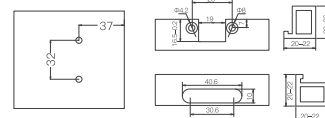

Напівнакладний

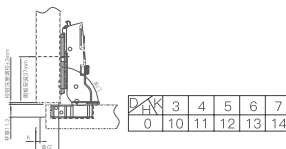

Розміщення отворів

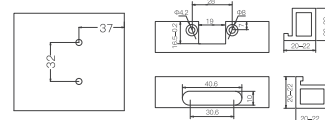

Внутрішній

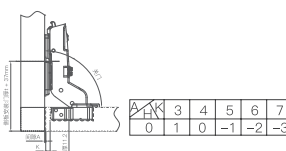

Розміщення отворів

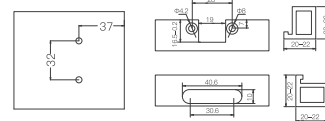

Артикул	Накладання	Висота планки	Міжосьова відстань	Розмір чашки	Кут відкриття	Обробка поверхні
8022501	Накладний	H=0,2	28mm	Ф35x11.5mm	105°	Чорна гальваніка
8022502	Напівнакладний	H=0,2	28mm	Ф35x11.5mm	105°	
8022503	Внутрішній	H=0,2	28mm	Ф35x11.5mm	105°	



Двосекційний завіс з дотягом



Накладний

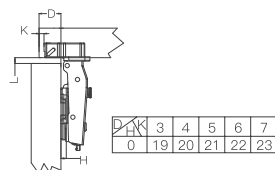

Розміщення отворів

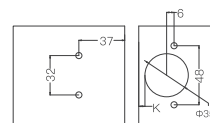

Напівнакладний

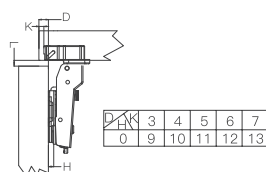

Розміщення отворів

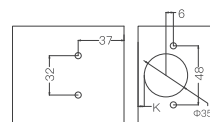

Внутрішній

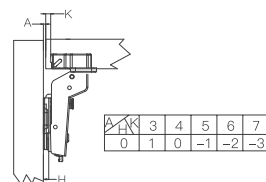

Розміщення отворів

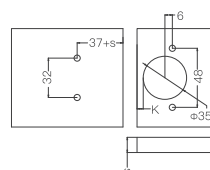

Артикул	Накладання	Висота планки	Розмір чашки	Кут відкриття	Обробка поверхні
Швидко-монтажний	Фіксований монтаж				
8022111	8022101	Накладний	H=0,4	Ф35x11.5mm	105°
8022112	8022102	Напівнакладний	H=0,4	Ф35x11.5mm	105°
8022113	8022103	Внутрішній	H=0,4	Ф35x11.5mm	105°



Двосекційний завіс з нанотитановим покриттям з дотягом для малого кута



Накладний

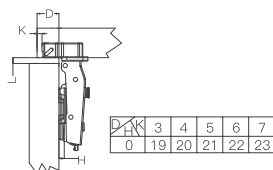

Розміщення отворів

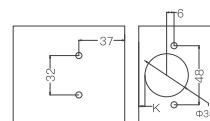

Напівнакладний

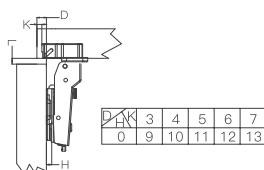

Розміщення отворів

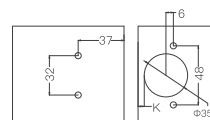

Внутрішній

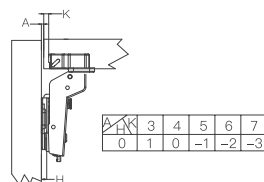

Розміщення отворів

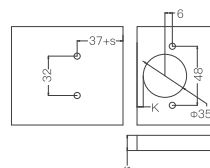

Артикул	Накладання	Висота планки	Розмір чашки	Кут відкриття	Обробка поверхні	
Швидко-монтажний	Фіксований монтаж					
8022321	8022301	Накладний	H=0,4	Ф35x11.5mm	105°	
8022322	8022302	Напівнакладний	H=0,4	Ф35x11.5mm	105°	Чорна гальваніка
8022323	8022303	Внутрішній	H=0,4	Ф35x11.5mm	105°	
8022331	8022311	Накладний	H=0,4	Ф35x11.5mm	105°	
8022332	8022312	Напівнакладний	H=0,4	Ф35x11.5mm	105°	Чорна гальваніка
8022333	8022313	Внутрішній	H=0,4	Ф35x11.5mm	105°	



Двосекційний завіс з нанотитановим покриттям з дотягом для малого кута та для тонких дверей



Накладний

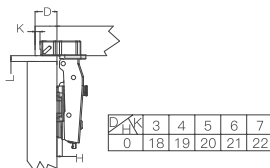

Розміщення отворів

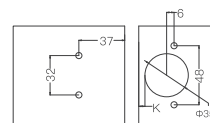

Напівнакладний

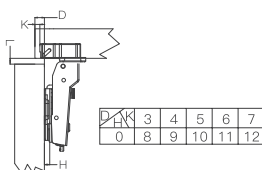

Розміщення отворів

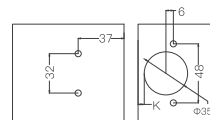

Внутрішній

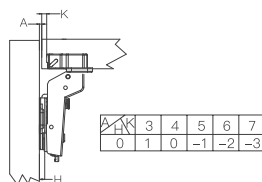

Розміщення отворів

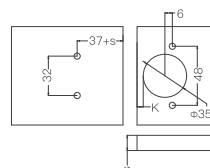

Артикул	Накладання	Висота планки	Розмір чашки	Кут відкриття	Обробка поверхні	
Швидко-монтажний	Фіксований монтаж					
8022611	8022601	Накладний	H=0,4	Ф35x11.5mm	100°	
8022612	8022602	Напівнакладний	H=0,4	Ф35x11.5mm	100°	Чорна гальваніка
8022613	8022603	Внутрішній	H=0,4	Ф35x11.5mm	100°	
8022631	8022621	Накладний	H=0,4	Ф35x11.5mm	100°	Чорна гальваніка
8022632	8022622	Напівнакладний	H=0,4	Ф35x11.5mm	100°	
8022633	8022623	Внутрішній	H=0,4	Ф35x11.5mm	100°	



Завіс швидкокомонтажний з дотягом та 3D регулюванням



Full Overlay

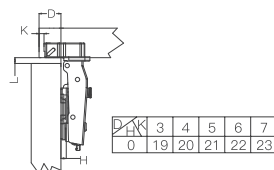

Hole Size

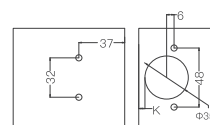

Half Overlay

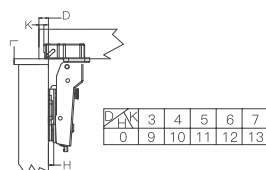

Hole Size

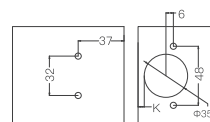

Inserted

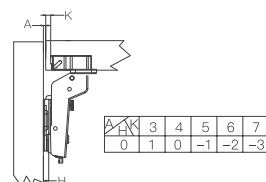

Hole Size

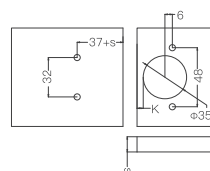

Артикул	Накладання	Висота планки	Розмір чашки	Кут відкриття	Обробка поверхні
8022031	Накладний	H=0,4	Ф35x11.5mm	105°	Нікель
8022032	Напівнакладний	H=0,4	Ф35x11.5mm	105°	
8022033	Внутрішній	H=0,4	Ф35x11.5mm	105°	



СПЕЦІАЛЬНІ ЗАВІСИ

Кутова обробка повна порядку, а простір вільний і комфортний. Невелика претензійність, висока раціональність модерну, скорочення складових елементів меблів, і спокійний темперамент кольорів, що розкривають красу вільної руки і сучасного мінімалізму, простого і елегантного.



Завіс швидкокомонтажний 165° з дотягом



Накладний

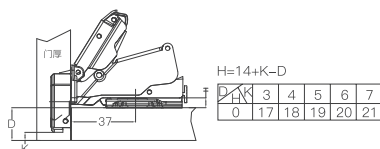

Розміщення отворів

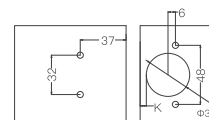

Напівнакладний

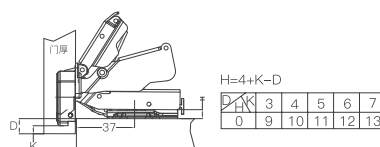

Розміщення отворів

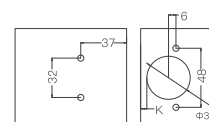

Внутрішній

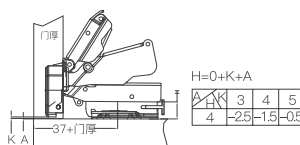

Розміщення отворів

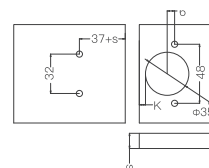

Артикул	Накладання	Висота планки	Міжосьова відстань	Розмір чашки	Кут відкриття	Обробка поверхні
8072021	Накладний	$H=0,4$	48mm	$\Phi 35 \times 11.5 \text{mm}$	165°	
8072022	Напівнакладний	$H=0,4$	48mm	$\Phi 35 \times 11.5 \text{mm}$	165°	Нікель
8072023	Внутрішній	$H=0,4$	48mm	$\Phi 35 \times 11.5 \text{mm}$	165°	



Завіс 45° з дотягом

8101010

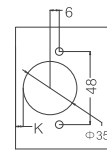
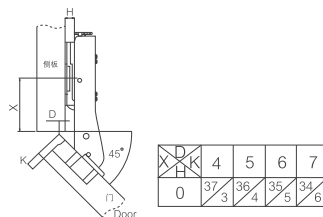

Hole Size 钻孔尺寸

Завіс 90° з дотягом

8091010

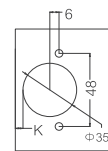
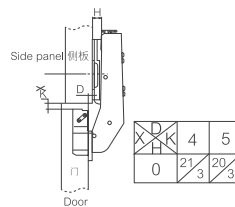

Hole Size 钻孔尺寸

Завіс 135°

8080000

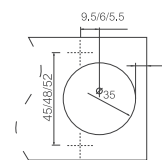
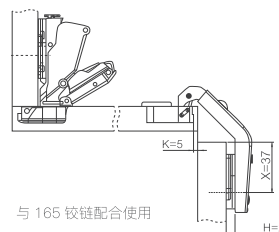

Hole Size 钻孔尺寸

Артикул	Висота планки	Розмір чашки	Кут відкриття	Обробка поверхні
8101010	H=0,4	Φ35x11.5mm	45°	Нікель
8091010	H=0,4	Φ35x11.5mm	90°	
8080000	H=0,4	Φ35x11.5mm	135°	



НАПРАВЛЯЮЧИ ПРИХОВАНОВОГО МОНТАЖУ

СЕРІЯ МЕНР

Синхронні салазки МЕНР, м'яке відкриття, плавний хід, м'яке та тихе закривання. Конструкція повного розширення, найкраще використання простору шухляди, чудова несуча навантаження, більш стабільний і довший термін служби.

ПРИХОВАНА НАПРАВЛЯЮЧА З СИНХРОНІЗАТОРОМ СЕРІЇ MENR



Опис

Максимальне навантаження: 30кг
Матеріал: Оцинкована плита

Товщина матеріалу: (верх, середина, низ) 1.0/1.5/1.8 мм
з швидкомонтованим замком, який легко розбирається.
Невеликим поворотом регулюючого механізму можна легко
налаштувати висоту.

Додаткова специфікація: 250-550мм
Одиниця виміру: мм

Опис	Артикул	Номинальна довжина	Довжина ящика	Мінімальна довжина
Прихована направляюча з синхронізацією	7036251	250	240	265
	7036301	300	290	315
	7036351	350	340	365
	7036401	400	390	415
	7036451	450	440	465
	7036501	500	490	515
	7036551	550	540	565

- Синхронізована обернена еластична система.
Легко натискайте, пружина викидається і синхронізовано приводить рейку ковзання, щоб досягти збалансованого ефекту висування.
- Трисекційна ковзаюча рейка не лише виглядає красиво, але й значно підвищує ступінь використання простору.
- Плавне витягування та вдавнення, м'яке амортизування.
Витягування відбувається плавно, закриття м'яке, і шум зменшується.
- Повне висування з синхронним трисекційним дизайном рейки.
Довжина ковзаючої рейки становить від 250 мм до 550 мм, і ящики витягуються повністю синхронно.
- Процес електрогальванізації, що забезпечує вологозахист і довговічність.
Тест на стійкість до корозії в агресивному середовищі триває 48 годин і досягає восьмого рівня, що вдвічі збільшує стійкість до корозії.
- Товстий матеріал є міцним, витримує навантаження до 30 кг.
Висока твердість, безпечність і довговічність, щоб відповідати вимогам до великої навантажувальної здатності.
- Дуже довгий термін служби
Комбінація міцності та твердості, 50 000 разів витягування під час випробувань, плавне витягування і важко піддається деформації.
- Однокнопкове від'єднання, легко очищувати ящик.
З'єднувач з кодовим механізмом може бути розібраний за допомогою натискання.
- Тривимірне регулювання.
З діапазоном регулювання висоти від 3 мм вгору і вниз можна налаштувати бажану висоту за потребою.

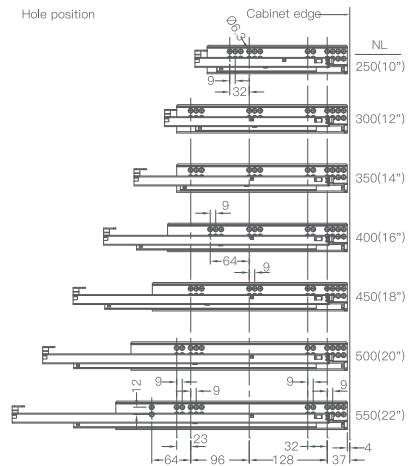
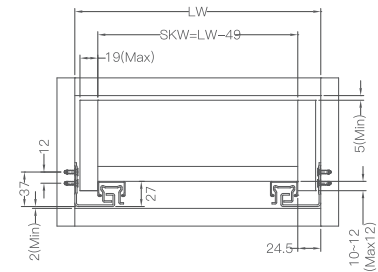
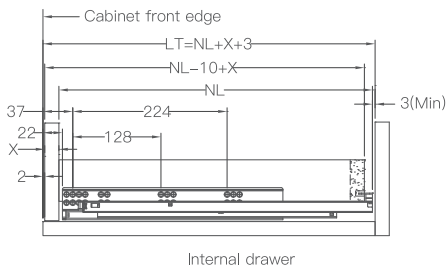
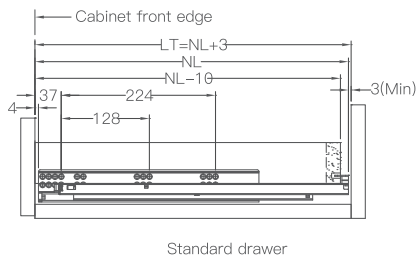

Drawer size and drilling

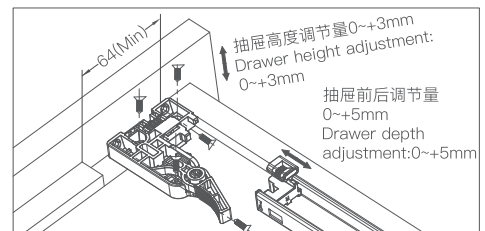
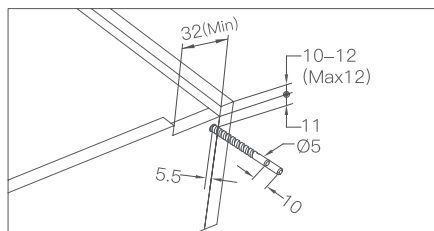
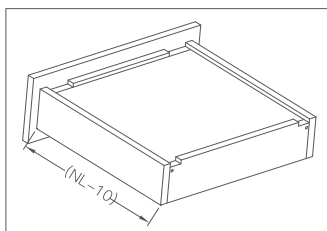

ПРИХОВАНА НАПРАВЛЯЮЧА З ВІДШТОВХУВАЧЕМ СЕРІЇ МЕНН



Опис

Максимальне навантаження: 30кг
Матеріал: Оцинкована плита

Товщина матеріалу: (верх, середина, низ) 1.0/1.5/1.8 мм
з швидкомонтованим замком, який легко розбирається.
Невеликим поворотом регулюючого механізму можна легко
налаштувати висоту.

Додаткова специфікація: 250-550мм
Одиниця виміру: мм

Опис	Артикул	Номинальна довжина	Довжина ящика	Мінімальна довжина
Прихована направляюча Push to open	7037252	250	240	265
	7037302	300	290	315
	7037352	350	340	365
	7037402	400	390	415
	7037452	450	440	465
	7037502	500	490	515
	7037552	550	540	565
Синхронізатор для направляючої	7037002	1100	/	/

Для використання синхронізатора ширина шухляди повинна бути не менше 600мм

- Синхронізована обернена еластична система.
Легко натискайте, пружина викидається і синхронізовано приводить рейку ковзання, щоб досягти збалансованого ефекту висунання.
- Трисекційна ковзаюча рейка не лише виглядає красиво, але й значно підвищує ступінь використання простору.
- Плавне витягування та вдавнення, м'яке амортизування.
Витягування відбувається плавно, закриття м'яке, і шум зменшується.
- Повне висунання з синхронним трисекційним дизайном рейки.
Довжина ковзаної рейки становить від 250 мм до 550 мм, і ящики витягуються повністю синхронно.
- Процес електрогальванізації, що забезпечує вологозахист і довговічність.
Тест на стійкість до корозії в агресивному середовищі триває 48 годин і досягає восьмого рівня, що вдвічі збільшує стійкість до корозії.
- Товстий матеріал є міцним, витримує навантаження до 30 кг.
Висока твердість, безпека і довговічність, щоб відповідати вимогам до великої навантажувальної здатності.
- Дуже довгий термін служби
Комбінація міцності та твердості, 50 000 разів витягування під час випробувань, плавне витягування і важко піддається деформації.
- Однонопове від'єднання, легко очищувати ящик.
З'єднувач з кодовим механізмом може бути розібраний за допомогою натискання.
- Тривимірне регулювання.
3 діапазон регулювання висоти від 3 мм вгору і вниз можна налаштувати бажану висоту за потребою.

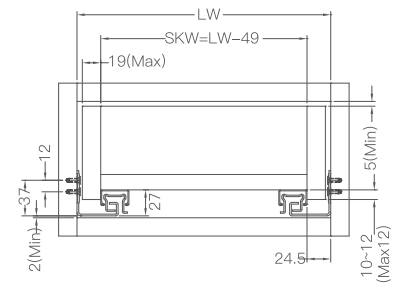
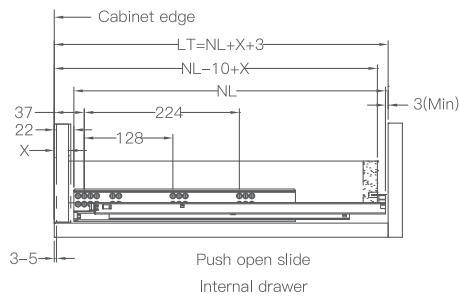
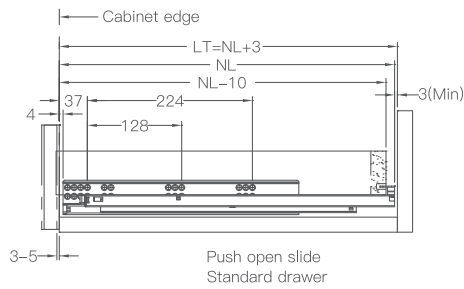

Hole position

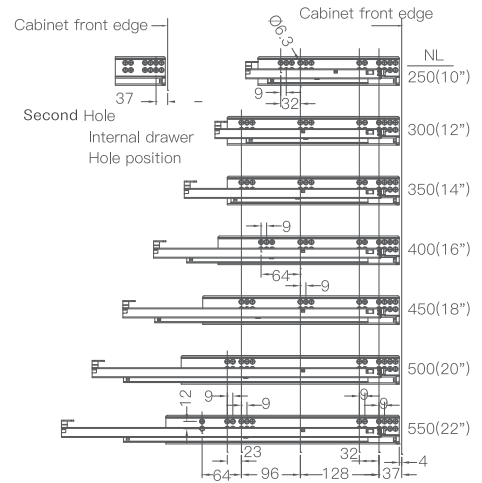

Drawer size and drilling

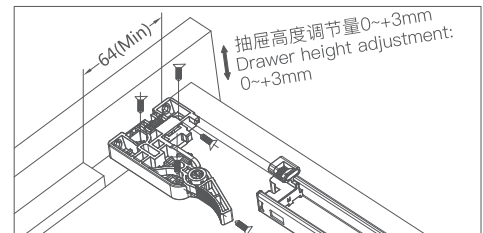
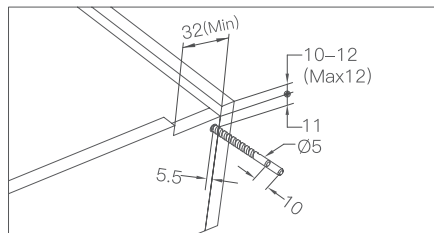
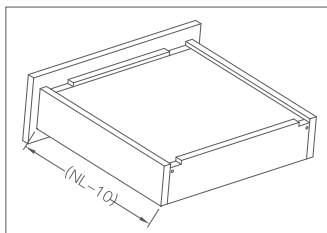



СЕРІЯ SKYLIFT

Відкидна система підйому, проста, та високоякісна. Безпечна та стабільна робота, розумне відкривання роблять зручнішим підняття фасадів, а якість дозволяють відчути комфорт і спокій, яких ви давно не бачили в галасливому місті.



Підйомний механізм SKYLIFT

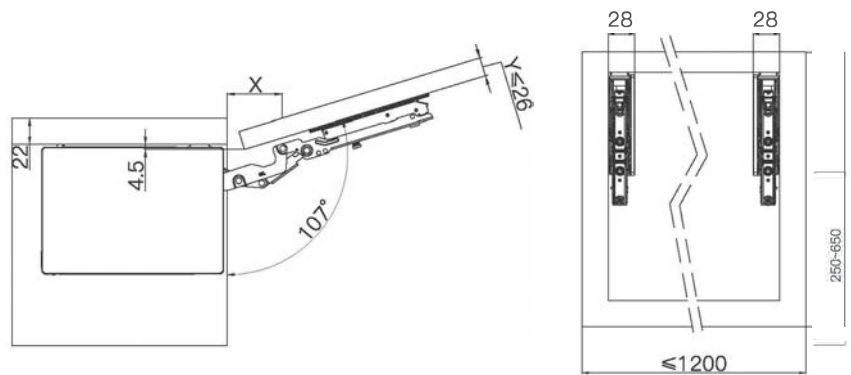

Опис	Артикул	Висота фасаду	Ширина фасаду	Вантажо-підйомність	Обробка поверхні
Flip-up lift	8980311	300-650	28-7	1100-2250	Нікель
	8980321	350-650	4.5-10	2000-4050	

NUOMI

ТОВ "Фурні смарт груп" офіційний
представник NUOMI в Україні.

Адреса: вул. Промислова,26,

Тернопіль, Україна

www.nuomi.com.ua

тел. +380671008858

e-mail: sale@nuomi.com.ua